



- Bois :**
-  Chêne (LSA2z-180d)
 -  Épicéa (LSA2z-180s)
 -  Pin thermo traité (LSA2z-180tw)

Banquette SADKA

Banquette , 1m80



Description : structure en acier galvanisé composée de profils acier de 50x10mm composant les piètements - 3 planches de bois de 42x117mm pour l'assise - Les planches sont fixées entre les lames d'acier par un boulonnage de type M8

Dimensions

Hauteur : 440 mm,
Largeur : 397 mm,
Longueur : 1800 mm
Poids : 23 kg.

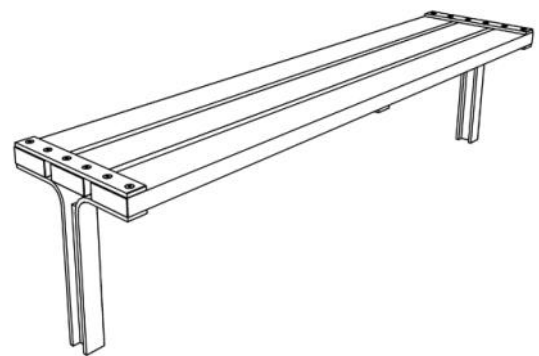

Traitement du bois : épicéa imprégné avec deux couches et laqué avec un mélange d'eau et de cire d'abeille. Chêne avec traitement de surface.

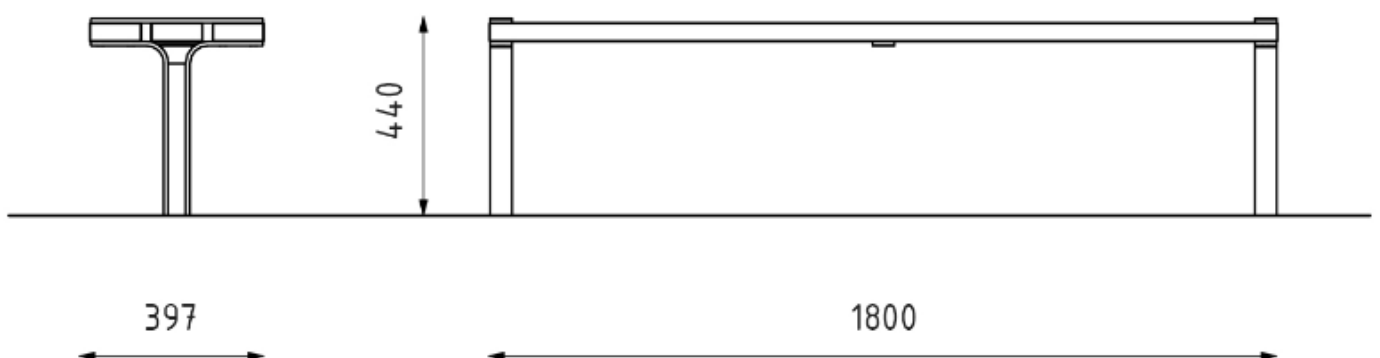

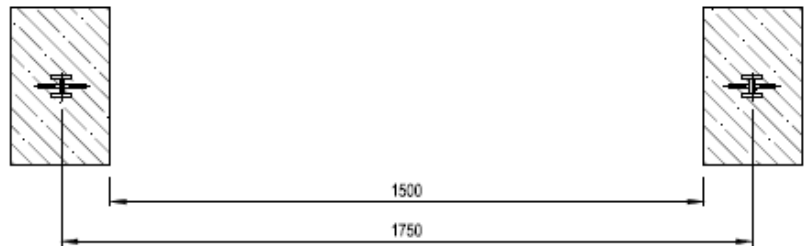
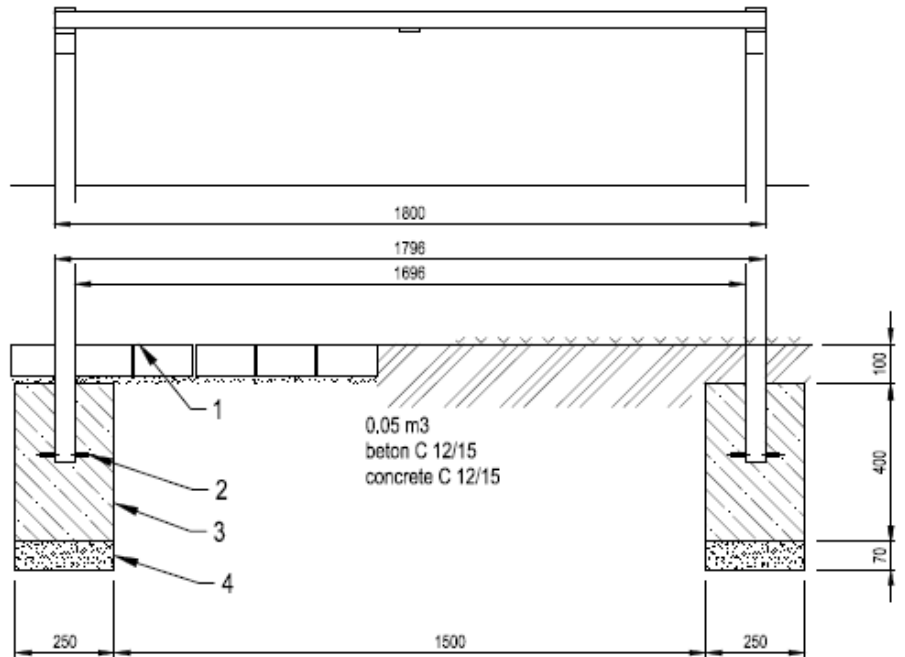
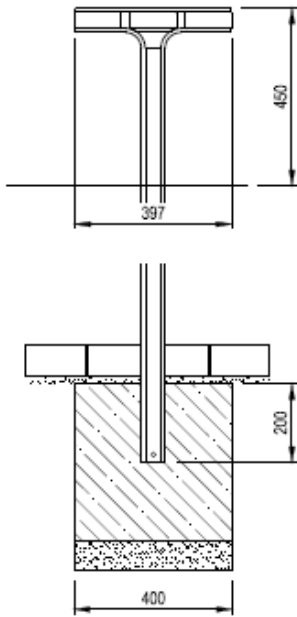

LEGENDE :

- 1 Niveau sol 0
- 2 Tige d'ancrage M10
- 3 Massif béton
- 4 Fond de forme