



mmcitéfrance



AVENIR VOIRIE

16, place Théodore Fantin Latour
56000 VANNES

→ 00 33 (0) 297 639 431

☎ 00 33 (0) 972 116 139

info@avenir-voirie.fr

www.avenir-voirie.fr

Corbeilles NANUK565 stratifié à haute pression (HPL), capacité 50 l

Réalisation:	structure acier, habillage avec des panneaux HPL, toit en aluminium, boulonnerie en acier inoxydable.
Traitement:	acier galvanisé plus poudre polyester cuite au four.
Structure:	composée d'une colonne en tube rectangulaire et plaque d'acier découpée au laser.
Habillage:	quatre parois latérales en HPL (coloris standard NOIR ou BLANC).
Seau:	tôle galvanisée, pliée, capacité de 50 l.
Couverture:	réalisée en tôle d'acier découpée au laser, cendrier EN OPTION, mécanisme d'ouverture par serrure.
Ancrages:	Fixation sous la chaussée ou la base en béton avec tiges filetées.
Poids:	NNK565 25 kg - NNK565p 26 kg - NNK565c 25 kg - NNK565cp 26 kg
Coloris standard:	Peinture mate grené fin RAL 7016 Gris anthracite RAL 5002 Bleu outremer RAL 6005 Vert Mousse RAL 9006 Aluminium Blanc RAL 9005 Noir foncé RAL 9007 Aluminium gris Autres coloris RAL en option

Référence:

NNK565	sans cendrier, panneaux stratifiés haute pression (HPL) - ci-après les couleurs solides
NNK565p	baldaquin avec cendrier, HPL - couleurs unies
NNK565c	HPL couleurs en option (décor individuel), verrière sans cendrier.
NNK565cp	HPL couleurs en option (décor individuel), capot de protection avec cendrier.

Options :

NNK565c / NNK565cp – impression de motifs graphiques et une photo sur le HPL possible (décor individuel NOUS CONSULTER).
HPL - plus de choix de couleurs possibles, en plus de la couleur standard (SUR DEMANDE).

Le fabricant n'est pas responsable des dommages causés par une mauvaise utilisation ou en ne suivant pas les instructions du montage du fabricant.



mmcitéfrance



AVENIR VOIRIE

16, place Théodore Fantin Latour

56000 VANNES

→ 00 33 (0) 297 639 431

☎ 00 33 (0) 972 116 139

info@avenir-voirie.fr

www.avenir-voirie.fr

NNK565

NNK565c

NNK565p

NNK565cp

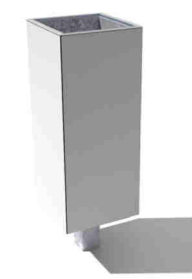
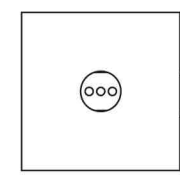
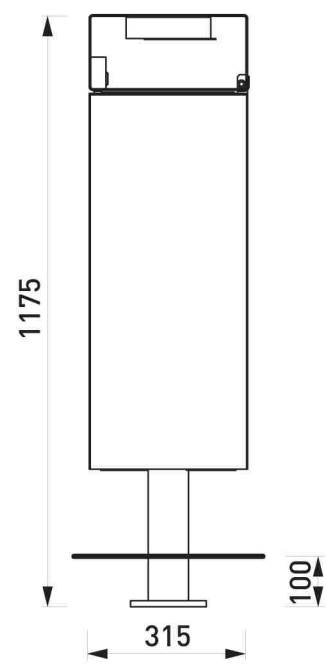
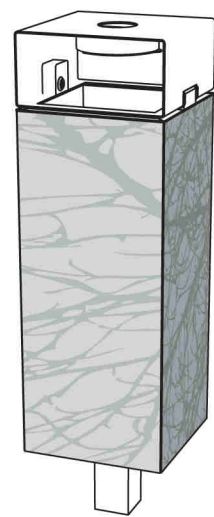
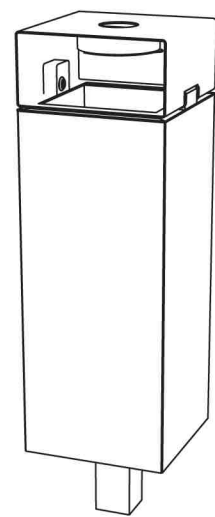
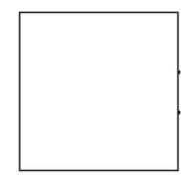
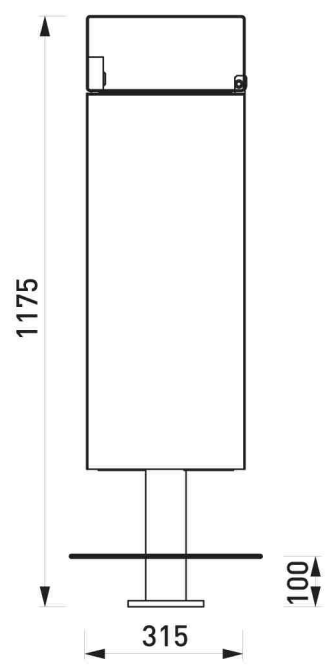
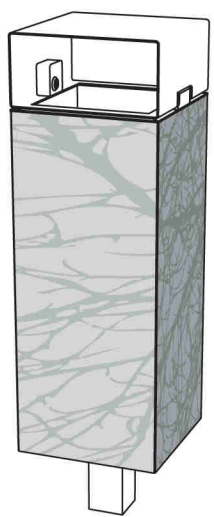
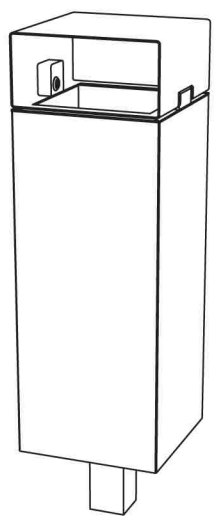

NNK565 - NANUK

Dimensions des produits sont à titre informatif seulement. Le fabricant se réserve le droit de modifier les spécifications techniques sans préavis. Dimensions des fondations et manière de l'implantation du produit sont obligatoire. Ancre écartement dimensions à partir des dimensions du produit livré.

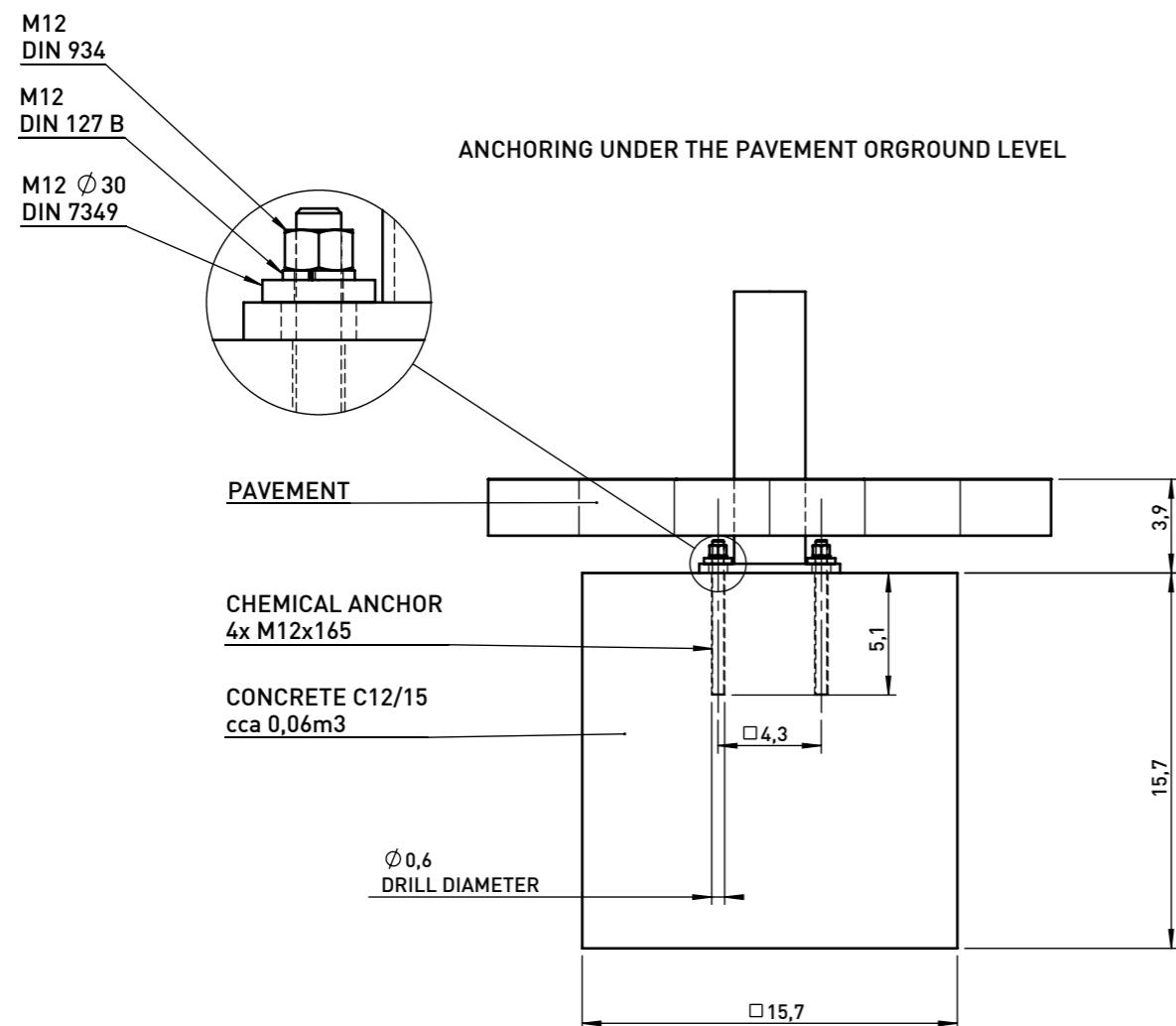
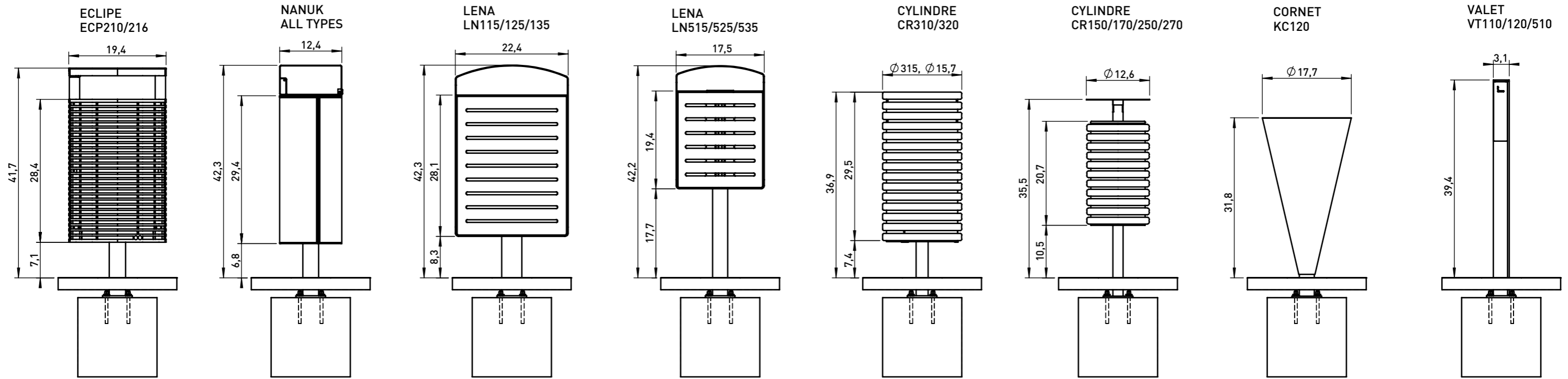

TYPE A - LITTER BINS

